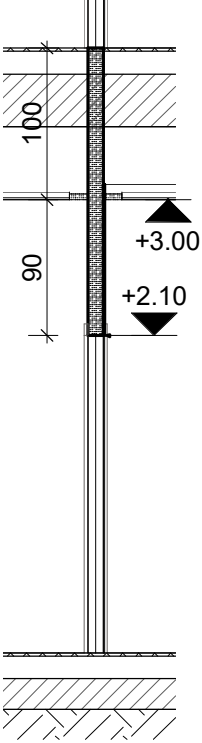
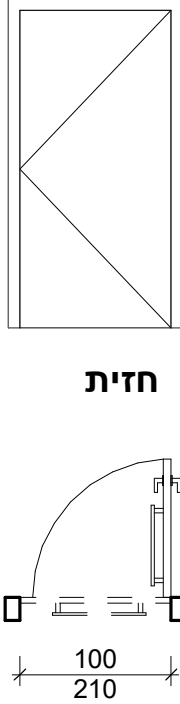

רשימת נגרות						
מספר פריט	שם פריט	מידות	כמות	מהדורה	תאריך	סטטוס
0-נ	רשימת נגרות					
1-נ	דלת פולימר	100/210	6	01	28.02.2023	למכר
2-נ	דלת פולימר	90/210	16	01	28.02.2023	למכר
3-נ	דלת פולימר נגישה	100/210	6	01	28.02.2023	למכר
4-נ	מחיצות טרספה שירותים	לפי שרטוט	6	01	28.02.2023	למכר
5-נ	מחיצות טרספה שירותים	לפי שרטוט	3	01	28.02.2023	למכר
6-נ	מחיצות טרספה שירותים	לפי שרטוט	3	01	28.02.2023	למכר
7-נ	דלת עץ לממ"ס	87/210	3	01	28.02.2023	למכר
8-נ	מטבחון	לפי שרטוט	8	01	28.02.2023	למכר
9-נ	מטבחון	לפי שרטוט	2	01	28.02.2023	למכר
10-נ	מטבחון	לפי שרטוט	2	01	28.02.2023	למכר

כמות	1-נ		טיפוס
6	מידות: 100/210		דלת חד כנפית פולימרית עמידה למים דגם פולימר שני פנל חברת לידור או ש"ע
מונחי הרשימה הינם קוד מקוצר. הגדרה מלאה ראה במפרט המיוחד.			כלי
מיקום	מנעול	פרזול	כניסה לשירותים ראה תכנית קרקע, קומה א' וקומה ב'
צביעה	אחר		פולימר צבע לבחירת האדריכל
כנף	תוצרת לידור דלתות או ש"ע פ בחירת המזמין		פולימר 100% תואם לעובי הקיר
צירים	הערות:	כל הפרופילים / האביזרים / פרזול לאישור אדריכל עפ"י מפרט יצרן	חד כנפית ישרה ללא שן כיוון פיתחה לפי תוכניות
ידיות			תוצרת לידור דלתות או ש"ע פ בחירת המזמין כולל מאחז יד לפי תקן בשירותי נכים
המזמין: חברה לפיתוח קצרין			עדכונים:
הפרוייקט: 1215 מבנה לטכנו' מתקד' קצרין			
שם התכנית:	דלת פולימר	קב"מ:	<b>Giladi Ayal</b> architects 70 04-699-6959 דוא"ל: office@gaa.co.il 1214500 שדה נחמיה ד.נ.ג.ע. 04-699-6919 פקס: www.gaa.co.il
מס תכנית:	1-נ	1 : 50	
לעיון	למכר	לביצוע	
20.05.2022	תאריך:	20.05.2022	

כמות	2-נ		טיפוס
16	מידות: 90/210	דלת חד כנפית פולימרית עמידה למים דגם פולימר שני פנל חברת לידור או ש"ע	
מונחי הרשימה הינם קוד מקוצר. הגדרה מלאה ראה במפרט המיוחד.			כלי
מיקום	מנועול	פרזול	כניסה לשירותים ראה תכנית קרקע, קומה א' וקומה ב'
צביעה	אחר		פולימר צבע לבחירת האדריכל
כנף	תוצרת לידור דלתות או ש"ע פ בחירת המזמין		פולימר 100% תואם לעובי הקיר
צירים	הערות: כל הפרופילים / האביזרים / פרזול לאישור אדריכל עפ"י מפרט יצרן	חד כנפית ישרה ללא שן כיוון פיתחה לפי תוכניות	
ידיות		תוצרת לידור דלתות או ש"ע פ בחירת המזמין כולל מאחז יד לפי תקן בשירותי נכים	
המזמין: חברה לפיתוח קצרין			עדכונים:
הפרוייקט: 1215 מבנה לטכנו' מתקד' קצרין			
שם התכנית:	דלת פולימר	קנ"מ:	<b>Giladi Ayal</b> architects office@gaa.co.il דוא"ל: 04-699-6959 70 פקס: 04-699-6919 שדה נחמיה ד.נ.ג.ע 1214500 www.gaa.co.il
מס תכנית:	2-נ	1 : 50	
לעיון	למכר	לביצוע	
20.05.2022	תאריך:	○	

כמות	3-נ		טיפוס
6	מידות: 100/210	דלת שירותים נגישה חד כנפית פולימרית עמידה למים דגם פולימר שני פנל חברת לידור או ש"ע	
 <p>חתך</p>		 <p>חזית</p> <p>תכנית</p>	
מונחי הרשימה הינם קוד מקוצר. הגדרה מלאה ראה במפרט המיוחד.			כלי
מנועול		פרחול	מיקום
תוצרת לידור דלתות או ש"ע ע"פ בחירת המזמין			צביעה
אחר			כנף
הערות:		צירים	ידיות
כל הפרופילים / האביזרים / פרחול לאישור אדריכל עפ"י מפרט יצרן		חד כנפית ישרה ללא שן כיוון פיתחה לפי תוכניות	תוצרת לידור דלתות או ש"ע ע"פ בחירת המזמין כולל מאחז יד לפי תקן בשירותי נכים
המזמין: חברה לפיתוח קצרין		עדכונים:	
הפרוייקט: 1215 מבנה לטכנו' מתקד' קצרין			
קנ"מ: 1 : 50	שם התכנית: דלת פולימר נגישה		
	מס תכנית: 3-נ		
20.05.2022	תאריך:	<input type="checkbox"/> לעיון <input checked="" type="checkbox"/> למכרז <input type="checkbox"/> לביצוע	Giladi Ayal architects office@gaa.co.il :דוא"ל 04-699-6959 :טל 1214500 שדה נחמיה ד.נ.ג.ע 04-699-6919 :פקס www.gaa.co.il

כמות	מידות	4-נ	טיפוס
6	לפי שרטוט	מחיצות טרספה משולבות דלתות בעובי 15 מ"מ דגם Imagine BLACK חברת מנל או ש"ע גוון לבחירת האדריכל	תיאור

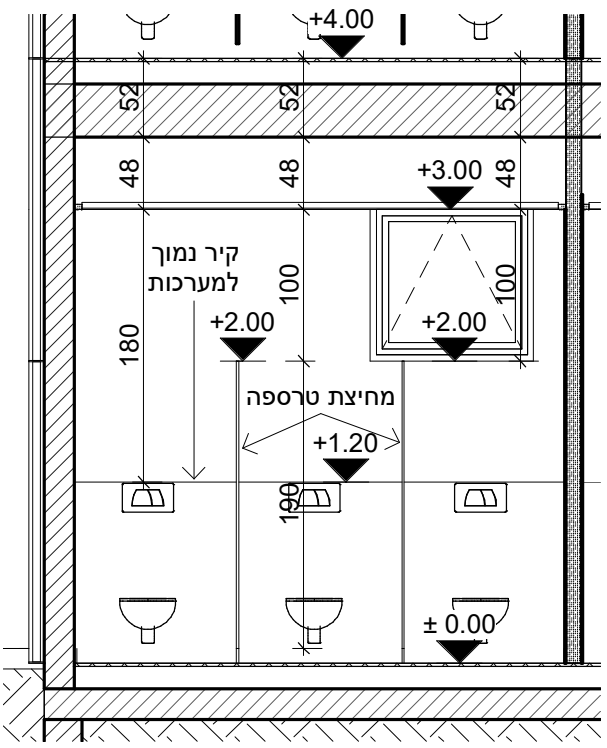

חזית 2

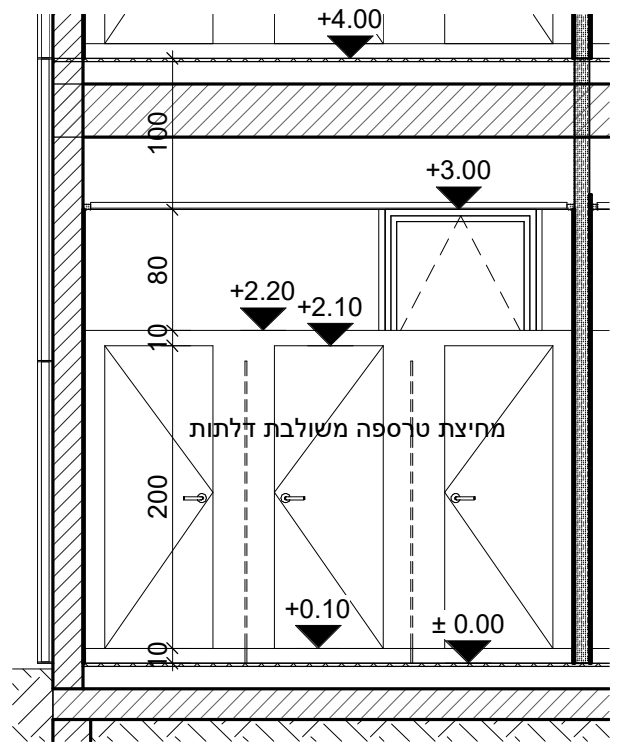

חזית 1

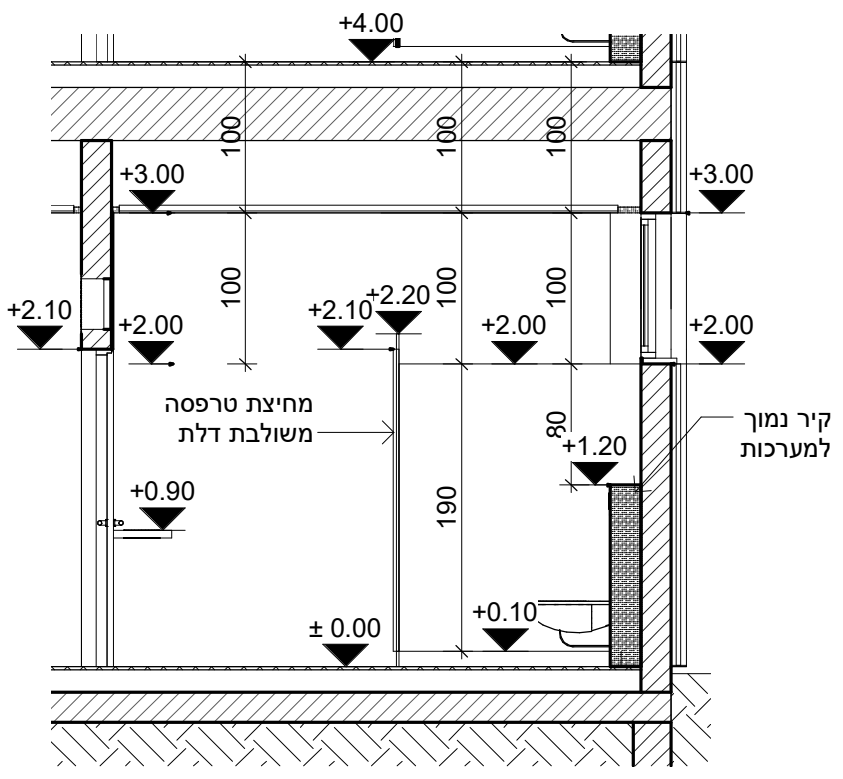

חתך

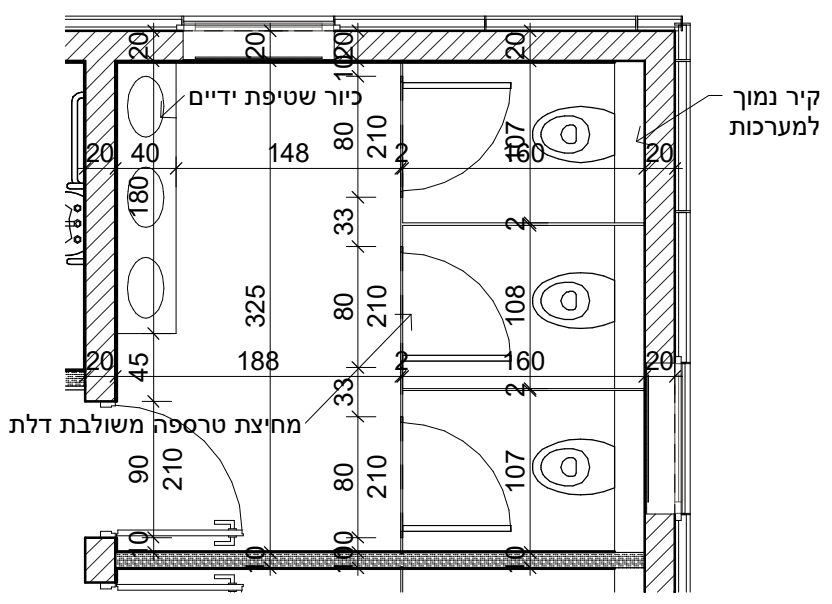

תכנית

כללי		מונחי הרשימה הינם קוד מקוצר. הגדרה מלאה ראה במפרט המיוחד.	
מיקום	שירותים	פרחול	תוצרת מנל או ש"ע ע"פ בחירת המזמין כולל מאחז יד לפי תקן בשירותי נכים
צביעה	ראה תכנית קרקע, קומה א' וקומה ב'		
כנף	לבחירת האדריכל		
צירים	טרספה	אחר	תוצרת מנל או ש"ע ע"פ בחירת המזמין כולל מאחז יד לפי תקן בשירותי נכים
	חד כנפית ישרה ללא שן כיוון פיתחה לפי תוכניות	הערות:	כל הפרופילים / האביזרים / פרחול לאישור אדריכל עפ"י מפרט יצרן

המזמין:	חברה לפיתוח קצרין	עדכונים:
הפרוייקט:	1215 מבנה לטכנו' מתקד' קצרין	
שם התכנית:	מחיצות טרספה שירותים	 office@gaa.co.il : 04-699-6959 : 70 1214500 פקס: 04-699-6919 שדה נחמיה ד.ב.ג.ע.
מס תכנית:	4-נ	
קנ"מ:	1 : 50	לעיון
תאריך:	20.05.2022	למכר
		לביצוע

כמות	מידות	5-נ	טיפוס
3	לפי שרטוט	מחיצות טרספה משולבות דלתות בעובי 15 מ"מ דגם Imagine BLACK חברת מנל או ש"ע גוון לבחירת האדריכל	תיאור

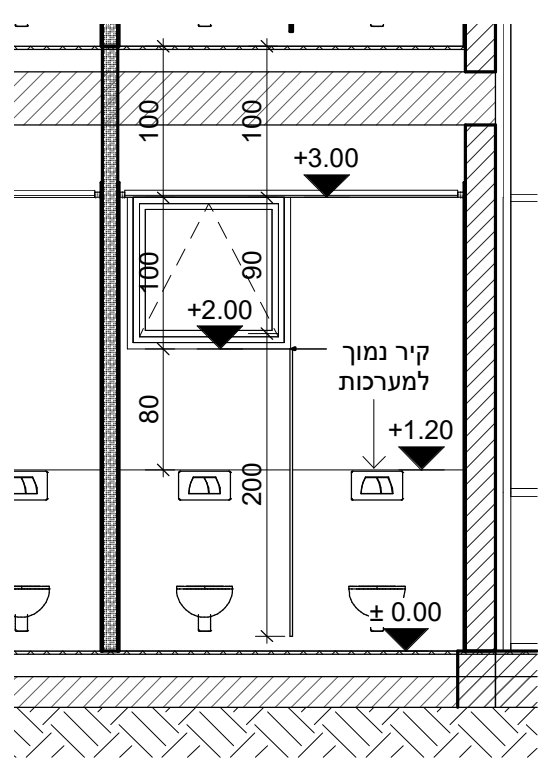

חזית 2

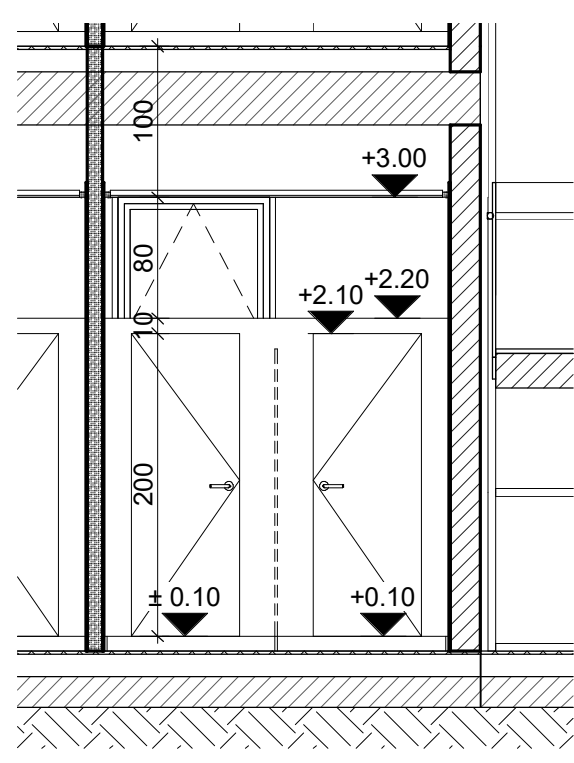

חזית 1

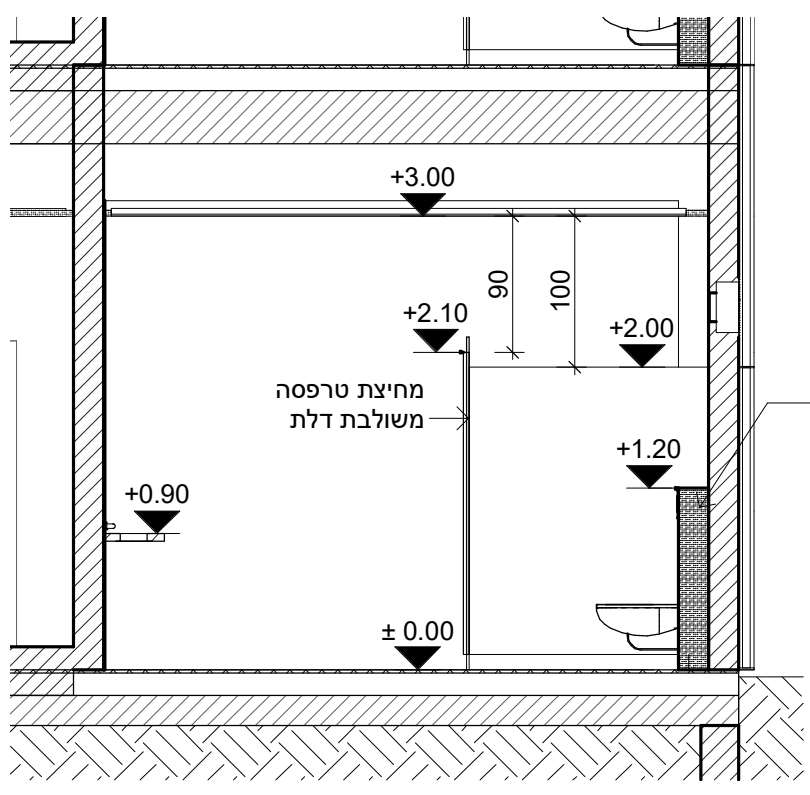

חזית

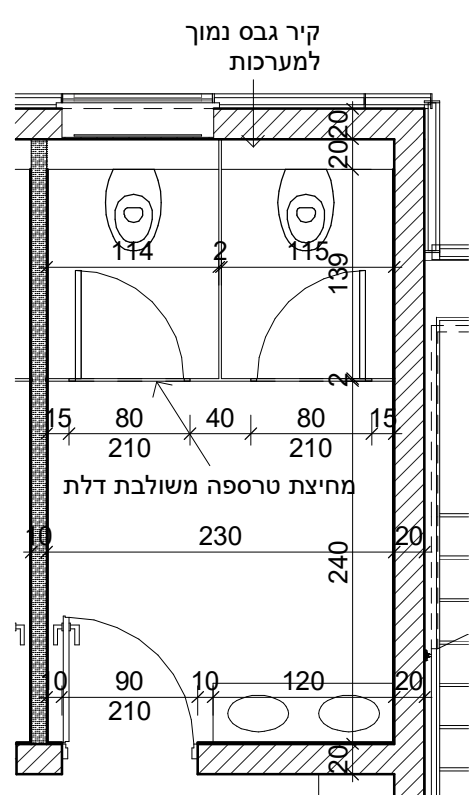

תכנית

כללי	מונחי הרשימה הינם קוד מקוצר. הגדרה מלאה ראה במפרט המיוחד.		
מיקום	שירותים	ידיות	תוצרת מנל או ש"ע ע"פ בחירת המזמין
צביעה	ראה תכנית קרקע, קומה א' וקומה ב'	מנעול	תפוס/פנוי תוצרת מנל או ש"ע ע"פ בחירת המזמין
כנף	פולימר צבע לבחירת האדריכל	אחר	
צירים	פולימר 100% תואם לעובי הקיר חד כנפית ישרה ללא שן כיוון פיתחה לפי תוכניות	הערות:	כל הפרופילים / האביזרים / פרזול לאישור אדריכל עפ"י מפרט יצרן

המזמין:	חברה לפיתוח קצרין	עדכונים:	
הפרוייקט:	1215 מבנה לטכנו' מתקד' קצרין		
שם התכנית:	מחיצות טרספה שירותים		
מס תכנית:	5-נ		
קנ"מ:	1 : 50		
לעיון	למכר	לבצוע	תאריך: 20.05.2022

**Giladi Ayal**  
architects  
70: 04-699-6959 דוא"ל: office@gaa.co.il  
פקס: 04-699-6919 שדה נחמה ד.ב.ג.ע 1214500  
www.gaa.co.il

כמות	מידות	נ-6	טיפוס
3	לפי שרטוט	מחיצות טרספה משולבות דלתות בעובי 15 מ"מ דגם Imagine BLACK חברת מנל או ש"ע גוון לבחירת האדריכל	תיאור

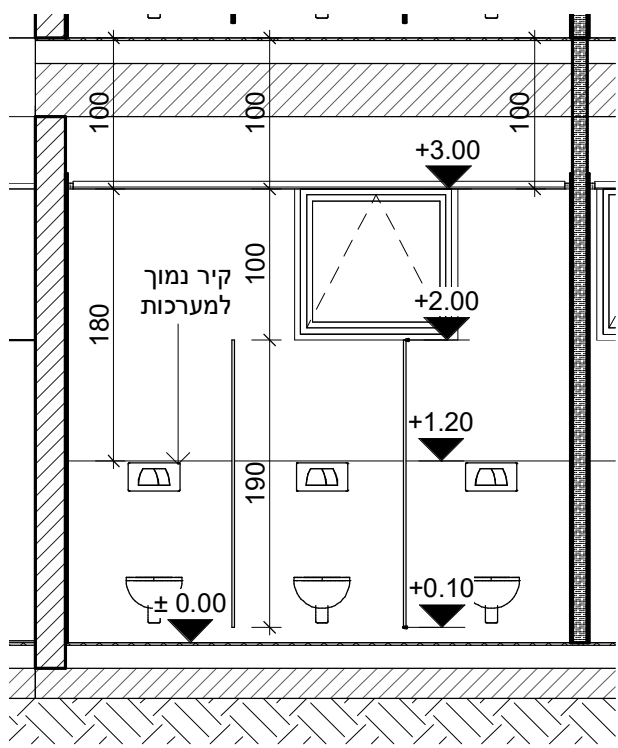

חזית 2

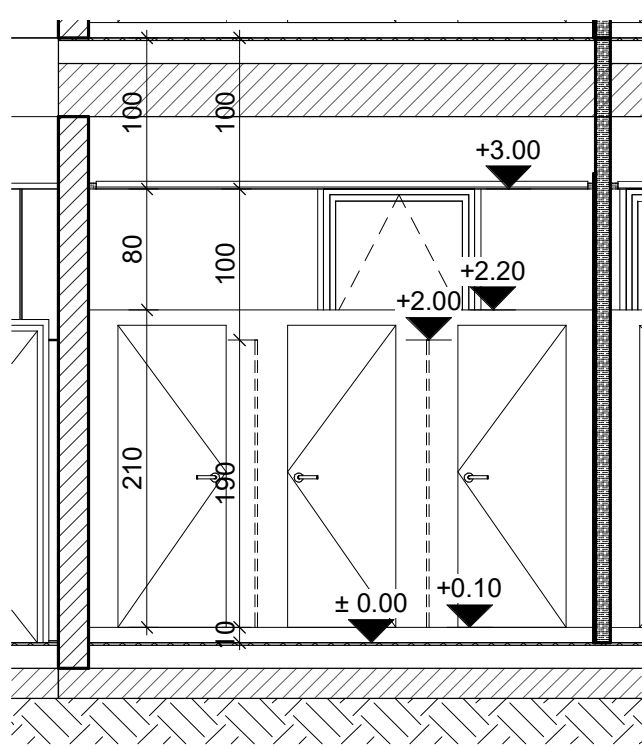

חזית 1

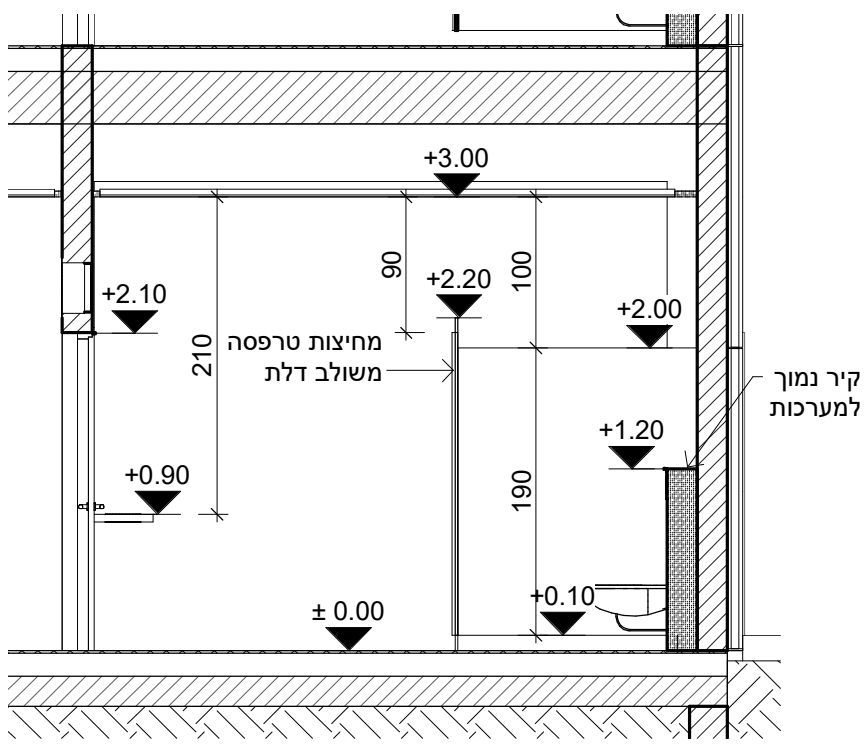

חזית 3

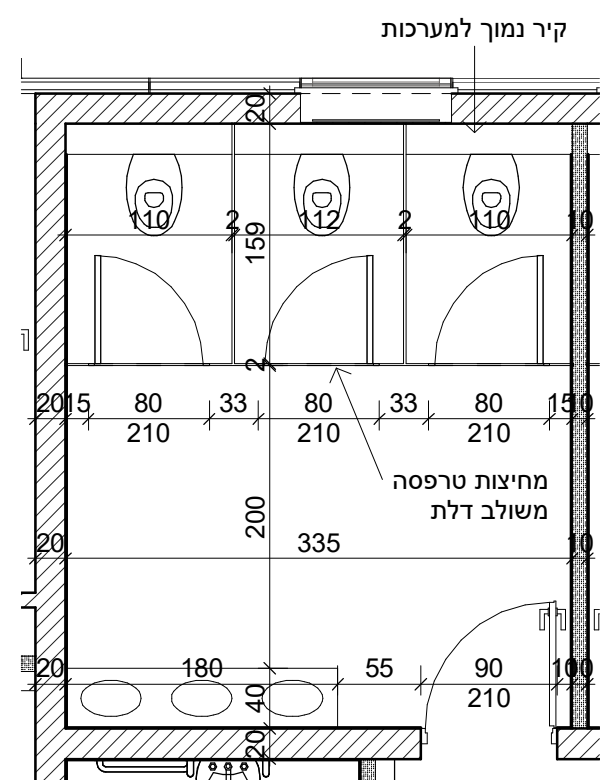

תכנית

כללי	מונחי הרשימה הינם קודד מקוצר. הגדרה מלאה ראה במפרט המיוחד.			
מיקום	שירותים	ראה תכנית קרקע, קומה א' וקומה ב'	ידיות	תוצרת מנל או ש"ע ע"פ בחירת המזמין
צביעה	פולימר צבע לבחירת האדריכל	פרחול	מנעול	תפוס/פנוי תוצרת מנל או ש"ע ע"פ בחירת המזמין
כנף	פולימר 100% תואם לעובי הקיר חד כנפית ישרה ללא שן כיוון פיתחה לפי תוכניות		אחר	
צירים	תוצרת מנל או ש"ע ע"פ בחירת המזמין כולל מאחז יד לפי תקן בשרותי נכים	הערות:	כל הפרופילים / האביזרים/ פרחול לאישור אדריכל עפ"י מפרט יצרן	

המזמין:	חברה לפיתוח קצרין	עדכונים:
הפרוייקט:	1215 מבנה לטכנו' מתקד' קצרין	
שם התכנית:	מחיצות טרספה שירותים	<p><b>Giladi Ayal</b> architects</p> <p>70 : 04-699-6959 דוא"ל: office@gaa.co.il פקס: 04-699-6919 שדה נחמה ד.ב.נ.ע 1214500 www.gaa.co.il</p>
מס תכנית:	נ-6	
קנ"מ:	1 : 50	לעיון
תאריך:	20.05.2022	למכר
		לביצוע

כמות	7-נ		טיפוס
3	מידות: 87/210		תיאור דלת חד כנפית עץ דגם פורניר חברת לידור או ש"ע
מונחי הרשימה הינם קוד מקוצר. הגדרה מלאה ראה במפרט המיוחד.			כלי
מיקום	מ"ס	מנועול	תוצרת לידור דלתות או ש"ע פ בחירת המזמין
צביעה	פונריר צבע לבחירת האדריכל	אחר	תוצרת לידור דלתות או ש"ע פ בחירת המזמין
כנף	פונריר תואם לעובי הקיר	הערות:	כל הפרופילים / האביזרים / פרוזל לאישור אדריכל עפ"י מפרט יצרן
צירים	חד כנפית ישרה ללא שן כיוון פיתחה לפי תוכניות		
ידיות	תוצרת לידור דלתות או ש"ע פ בחירת המזמין כולל מאחז יד לפי תקן בשירותי נכים		
עדכונים:			
המזמין: חברה לפיתוח קצרין			
הפרוייקט: 1215 מבנה לטכנו' מתקד' קצרין			
שם התכנית:	דלת עץ לממ"ס	קנ"מ:	
מס תכנית:	7-נ	1 : 50	
לעיון	למכר	לביצוע	תאריך: 20.05.2022
<p style="text-align: center;"><b>Giladi Ayal</b> architects office@gaa.co.il :דוא"ל 04-699-6959 :טל שדה נחמיה ד.נ.ג.ע 1214500 :קס 04-699-6919</p> <p style="text-align: center;">www.gaa.co.il</p>			



כמות	8-נ		טיפוס
8	מידות: לפי שרטוט	מטבחון- ארונות למטבחון בעובי 18 מ"מ, סנדוויץ מחופה פורמייקה גוף הארון יותקן ע"ג 5 גליות פילוס תואם לגובה סוקל 5 ס"מ ע"ג הסוקל יודבק ריצוף	תיאור
חתך		חזית	תכנית
מונחי הרשימה הינם קוד מקוצר. הגדרה מלאה ראה במפרט המיוחד.			כלי
מנעול		ראה תוכניות קומת קרקע קומה א' וקומה ב'	מיקום
אחר		גוון פורמייקה לבחירת האדריכל	צביעה
ארונות עליונים- 200 ס"מ שיש אבן קיסר בעובי 20 מ"מ כולל פתח לכיור ואביזרים סניטריים		דלת מעץ סנדוויץ מחופה פורמייקה פתיחה צרית שקטה תוצרת בלורן או ש"ע עפ"י בחירת המזמין	כנף
הערות:		מסליה המיועדת למגירת עץ- טריקה שקטה תוצרת בלורן או ש"ע עפ"י בחירת המזמין	צירים
כל הפרופילים / האביזרים / פרוזל לאישור אדריכל עפ"י מפרט יצרן		ידיות חיצוניות תוצרת בלורן או ש"ע עפ"י בחירת המזמין	ידיות
המזמין: חברה לפיתוח קצרין		עדכונים:	
הפרוייקט: 1215 מבנה לטכנו' מתקד' קצרין			
קנ"מ: 1 : 50	מטבחון 8-נ	שם התכנית: מס תכנית:	
20.05.2022 תאריך:	לביצוע	 office@gaa.co.il :דוא"ל 04-699-6959 :טל 1214500 שדה נחמיה ד.נ.ג.ע :פקס 04-699-6919 www.gaa.co.il	
	למכר	לעיון	

כמות	9-נ		טיפוס
2	מידות: לפי שרטוט	מטבחון- ארונות למטבחון בעובי 18 מ"מ, סנדוויץ מחופה פורמייקה גוף הארון יותקן ע"ג 5 גליות פילוס תואם לגובה סוקל 5 ס"מ ע"ג הסוקל יודבק ריצוף	תיאור
<p>Side elevation (חתר): Shows two rows of cabinets. Top row at +6.10, bottom row at +4.00. Cabinet width is 60, height is 82. Window opening is 60 wide and 82 high.</p> <p>Side elevation (חזית): Shows two rows of cabinets. Top row at +6.10, bottom row at +4.00. Cabinet width is 60, height is 82. Window opening is 60 wide and 82 high.</p> <p>Floor plan (תכנית): Shows a kitchen island with a sink and stove. Dimensions: 155 (width) x 165 (depth). Island width is 150, depth is 90. Sink is 57 wide, stove is 57 wide. Total island width including overhangs is 165. Total island depth including overhangs is 155. Cabinet height is 210. Island height is 145. Island width is 150. Island depth is 90. Island width is 150. Island depth is 90. Island width is 150. Island depth is 90.</p>			
<p>חתר</p> <p>חזית</p> <p>תכנית</p>			
מונחי הרשימה הינם קוד מקוצר. הגדרה מלאה ראה במפרט המיוחד.			כלי
מנעול		ראה תוכניות קומה א' וקומה ב'	מיקום
אחר		גוון פורמייקה לבחירת האדריכל	צביעה
פרחול		דלת מעץ סנדוויץ מחופה פורמייקה פתיחה צרית שקטה תוצרת בלורן או ש"ע עפ"י בחירת המזמין	כנף
הערות:		מסלילה המיועדת למגירת עץ- טריקה שקטה תוצרת בלורן או ש"ע עפ"י בחירת המזמין	צירים
כל הפרופילים / האביזרים / פרחול לאישור אדריכל עפ"י מפרט יצרן		ידיות חיצוניות תוצרת בלורן או ש"ע עפ"י בחירת המזמין	ידיות
המזמין: חברה לפיתוח קצרין		עדכונים:	
הפרוייקט: 1215 מבנה לטכנו' מתקד' קצרין			
קנ"מ: 1 : 50	מטבחון 9-נ	שם התכנית: מס תכנית:	
20.05.2022	תאריך:		
		<p><b>Giladi Ayal</b> architects</p> <p>office@gaa.co.il :דוא"ל 04-699-6959 :טל 1214500 שדה נחמיה ד.נ.ג.ע 04-699-6919 :פקס</p> <p>www.gaa.co.il</p>	

כמות			טיפוס	10-נ
2	מידות: לפי שרטוט	מטבחון- ארונות למטבחון בעובי 18 מ"מ, סנדוויץ מחופה פורמייקה גוף הארון יותקן ע"ג 5 גליות פילוס תואם לגובה סוקל 5 ס"מ ע"ג הסוקל יודבק ריצוף		תיאור
חתך		חזית		תכנית
כלי				מונחי הרשימה הינם קוד מקוצר. הגדרה מלאה ראה במפרט המיוחד.
מיקום		מנעול		ראה תוכניות קומה א' וקומה ב'
צביעה		אחר		גוון פורמייקה לבחירת האדריכל
כנף		פרחול		דלת מעץ סנדוויץ מחופה פורמייקה פתיחה צרית שקטה תוצרת בלורן או ש"ע עפ"י בחירת המזמין
צירים				מסליה המיועדת למגירת עץ- טריקה שקטה תוצרת בלורן או ש"ע עפ"י בחירת המזמין
ידיות		הערות:		ידיות חיצוניות תוצרת בלורן או ש"ע עפ"י בחירת המזמין
עדכונים:		המזמין:		חברה לפיתוח קצרין
		הפרוייקט:		1215 מבנה לטכנו' מתקד' קצרין
שם התכנית:		מטבחון		קנ"מ:
מס תכנית:		10-נ		1 : 50
לעיון		למכר		לביצוע
20.05.2022		תאריך:		20.05.2022
<p>Giladi Ayal architects office@gaa.co.il :דוא"ל 04-699-6959 :טל 1214500 שדה נחמיה ד.נ.ג.ע 04-699-6919 :פקס www.gaa.co.il</p>				